

**100**  
ATLAS 1919 - 2019

**ATLAS**  
SEIT 1919

-  16,8 – 19,7 t
-  95 kW (130 PS)  
EU Stufe V
-  0,67 - 1,12 m<sup>3</sup>

**STABIL.  
STARK.  
STANDFEST.**



**MOBILBAGGER 160Wsr**

[WWW.ATLASGMBH.COM](http://WWW.ATLASGMBH.COM)



# ATLAS – BAUMASCHINEN-HERSTELLER MIT TRADITION

## Von Mensch zu Mensch

Als Hinrich Weyhausen im Jahre 1919 begann, Bau- und Landmaschinen zu verkaufen, stellte er fest, dass es die Geräte, die seine Kunden eigentlich brauchten, nicht gab. Also hörte er ihnen genau zu und begann, die Maschinen selbst zu bauen – exakt nach den Bedürfnissen der Menschen, die seine Maschinen jeden Tag im Einsatz hatten. Er leistete Pionierarbeit aus Leidenschaft unter dem Markennamen ATLAS. Sein Hauptaugenmerk lag dabei immer auf dem Nutzen der Maschinen. Und in Bezug auf dieses Ideal hat sich bis heute bei uns nichts geändert.

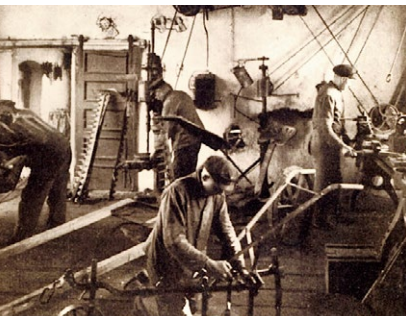

**Atlas macht Sie stark mit ausgezeichneten Produkten und umfassendem Service.**



Mit hochmotivierten Mitarbeitern, großem Engagement und viel Erfahrung entwickelt die ATLAS GmbH erfolgreiche Kran- und Baggertechnik. Eine Vielzahl von Kunden, Konstrukteuren und Spezialisten auf der ganzen Welt haben dazu ihren Beitrag geleistet. Das Ergebnis sind robuste Geräte, die es Ihnen möglich machen, effizienter und sicherer zu arbeiten als jemals zuvor.

Im gleichen Maß wie unser Knowhow wuchs auch unser Händler- und Servicenetz weltweit. Daher können wir – damals wie heute – garantieren, dass wir immer direkt vor Ort sind, wenn Sie uns brauchen.



Atlas produziert eine breite Palette von Geräten für die Bau-, Bahn-, Materialumschlag- und Infrastrukturindustrie. Weitere Informationen zu Atlas finden Sie unter [www.atlasgmbh.com](http://www.atlasgmbh.com).

#### BAU



#### TRANSPORT



#### INFRASTRUKTUR



#### RECYCLING



## KUNDENZUFRIEDENHEIT STEHT BEI UNS AN OBERSTER STELLE!

### WIR ENGAGIEREN UNS DAFÜR,

unsere Kunden mit Produkten und Service auf höchstem Qualitätsniveau zu versorgen.

### QUALITÄTSSTANDARDS UND KUNDENZUFRIEDENHEIT

werden in Form von Serviceleistung, Zuverlässigkeit, Relevanz und Pünktlichkeit gemessen.

### UNSERE FIRMENPHILOSOPHIE, ZIELE UND PLANUNG

sind auf nachhaltige Ablaufverbesserung ausgerichtet, um auf dieser Grundlage unsere Wettbewerbsposition zu stärken und die Produktqualität und Servicestandards zu verbessern.

### QUALITÄTSSTANDARDS UND KUNDENZUFRIEDENHEIT

werden an der Produktleistung und Zuverlässigkeit gemessen.



# LIEFERPROGRAMM

## 160Wsr







**UMFANGREICHES HÄNDLERNETZ  
HERVORRAGENDER SERVICE  
KUNDENORIENTIERT**



# ATLAS - Die neue Baggerkabine



Die neu ATLAS Kabine –  
Bestes Klima, scharfes  
Display, digital und direkt,  
mehr Platz, beste Sicht,  
äußerst leise, wohlfühlen

Übersichtliches Bedienfeld –  
Direktwahl per Tasten oder digitale  
Ansteuerung per Button.....



Sicher bewegen: Serienmäßig Seiten-  
und Rückraumkameras



Leistungsstärkste Klimaanlage – kurze  
Luftwege – große Leitungs-  
querschnitte - leise



Beste Sicht – besonders auch nach  
rechts





# ATLAS SINCE 1919 - Die neue Baggerkabine

Kommunikativ bleiben – Radio mit USB-Anschluß - Handyablage beim linken Joystick



Mittagspause – Platz für Kühlbox mit Elektroanschluß – hinter dem Fahrersitz



Easy: Oberwagenarretierung per Knopfdruck auf T



Flaschenhalter in Fahrernähe



Fußboden rutschfest und besenfreundlich – Stauraum für Werkzeug und Material



# TECHNISCHE DATEN 160Wsr

## MOTOR

Leistung..... 95 kW (130 PS)	Bohrung / Hub ..... 101 / 126	<b>SERIENMÄSSIGE GRUNDAUSSTATTUNG:</b>
Drehzahl ..... 1800/min	Kühlersystem..... wassergekühlt	• Leerlaufautomatik / Motorstop
Modell..... Deutz TCD 4.1 L4 EU Stufe V	Luftfilter..... Trockenluftfilter	• Kaltstarthilfe
Bauart..... Turbolader	Batterie..... 2 x 12 V / 100 Ah	• Dieselvorbereiter
Hubraum..... 4040 cm <sup>3</sup>	Lichtmaschine ..... 24 V / 100 A	• Motorüberwachung
Zylinderzahl ..... 4	Anlasser ..... 24 V / 4 kW	

## HYDRAULIKSYSTEM

• AWE 5 System (Load Sensing)	• Rohrbruchsicherung für Hebe- und Verstellzylinder	• Betriebsmode:
• Grenzlastgeregelte Hochleistungskolbenpumpe	• Proportionale Greifer- und Greifer-Dreh-Funktion	F1 (Fine)
• Kraftstoffsparende Bedarfsstromregelung	• 3 weitere Kreise für Zusatzverbraucher möglich	F2 (Eco)
• Feinfühlige, proportionale, unabhängige Steuerung	• Fördermenge max. .... 245 l/min	F3 (Power)
• Primär- und Sekundärabsicherung gegen Überlastung	• Betriebsdruck max. .... 340 bar	• Druckspeicher für Notabsenkung des Armsystems
• Nachsaugventile für alle Arbeitsfunktionen	• Zylinderendlagendämpfung	• Grenzlastregelung

## SCHWENKWERK

• Axialkolbenmotor mit Prioritätsventil	• Automatische Mehrscheibenfeststellbremse	• Schwenkmoment ..... 37,5 kNm
• Planetenübersetzung	• Zwei Zweistufige Ventile	• Oberwagen-Drehzahl max. .... 9/min

## FAHRANTRIEB UND BREMSEN

• Regelfahrmotor	• Automotives Fahren und Tempomat:	• Zugkraft..... 85 kN
• Lastschaltgetriebe	• Höchstgeschwindigkeit ..... 20 km/h	• Steigfähigkeit ..... 56 %
• Doppelwirkendes Fahrbremsventil	• Geländegang ..... 5 km/h	• Zweikreisbremsanlage ..... Lamellen
• Fahrrichtungsvorwahl über Schalter im Joystick	• Kriechgang ..... 3 km/h	• Feststellbremse ..... Lamellen

## UNTERWAGEN

• Lenkachse mit autom. Pendelachsblokierung	• Schwerlastachsen	• STD Bereifung: Mitas 10.00-20 16PR EM23
• Zusätzliche Achsblokierung über linken Joystick	• Werkzeugkasten am Unterwagen	

## REIFEN

### OPTION:

• 4-fach Bereifung 600/40 – 22.5 14PR Mitas	• 8-fach Bereifung 10.00-20 16PR Nokia	• 8-fach Bereifung 315/70 R22.5 Bandenmarkt, Typ Grader
• 4-fach Bereifung 600/40 – 22.5 18PR Alliance	• 8-fach Bereifung 10.00-20 16PR Profil für Asphaltensatz	• 8-fach Bereifung 215/70 R22.5 Caliber Power Grip 23
• 4-fach Bereifung 710/40 – 22.5 24PR Nokia	• 8-fach Bereifung 10.00-20 Super Elastik (bis 16 km/h)	



# AUSRÜSTUNGEN 160Wsr

## FAHRERKABINE

<ul style="list-style-type: none"> <li>Erfüllt neueste Sicherheitsnorm (ROPS)</li> <li>Extra breiter Einstieg</li> <li>Geräumiger Fußraum</li> <li>Radiovorbereitung mit Stummschaltung</li> <li>Vorbereitung für thermoelektrische Kühlbox</li> <li>Diverse Ablagemöglichkeiten, Dokumentenfach</li> <li>Wärmeschutzverglasung, Scheiben getönt</li> <li>Rundumsicht exzellent</li> <li>Flaschenhalter</li> </ul>	<b>FAHRERSITZ:</b> <ul style="list-style-type: none"> <li>Komfortsitz mit Kopfstütze</li> <li>Armlehnen und Bandscheibenstütze</li> <li>Sitz getrennt von Konsole verstellbar</li> <li>Luftgedefert</li> <li>Beheizt</li> <li>Horizontale und vertikale Federung</li> <li>Lordosenstütze</li> </ul>	<b>ÜBERWACHUNG:</b> <ul style="list-style-type: none"> <li>Betriebsdatenanzeige über Display</li> <li>Automatische Überwachung, Warnung und Speicherung</li> <li>Rückraumüberwachungskamera</li> <li>Seitenkamera, Rechts</li> </ul>
	<b>STEUERUNG:</b> <ul style="list-style-type: none"> <li>Ergonomische Joystick mit Proportionschieber</li> <li>Schlanke, höhen- und neigungsverstellbare Lenksäule</li> <li>Übersichtliche Anordnung der Schalter im Bedienfeld</li> <li>Pendelachsblockierung im linken Joystick</li> </ul>	<b>KLIMATISIERUNG:</b> <ul style="list-style-type: none"> <li>Klimaautomatik</li> <li>Sehr gute Luftverteilung durch optimal angeordnete Düsen</li> <li>Kältemittel R134a</li> </ul>
		<b>SCHALLWERTE:</b> <ul style="list-style-type: none"> <li>ISO 6396 (L<sub>p</sub>A) in Fahrerkabine..... 70 dB(A)</li> <li>2000/14 EG (L<sub>w</sub>A) Außenpegel..... 98 dB(A)</li> </ul>

## ZUSATZAUSRÜSTUNG

<ul style="list-style-type: none"> <li>Betankungspumpe</li> <li>Rundumleuchte</li> <li>Getriebeschutz</li> <li>Schiebetürkabine</li> <li>Steinschlagschutzgitter</li> <li>Radabdeckung</li> <li>Kabinenerhöhung</li> <li>Joysticklenkung</li> <li>270° Kamerasystem</li> <li>LED-Arbeitscheinwerfer</li> </ul>	<ul style="list-style-type: none"> <li>35% Achsdifferentialsperre</li> <li>Patentierter Anhängerkupplung</li> <li>Summer-Alarm für Fahrbetrieb</li> <li>Standheizung mit Wasserkreislauf</li> <li>Automatische Arbeitsbremse</li> <li>Hydraulischer Anbausatz, Abstütungen vorne und hinten getrennt schalten</li> <li>Hydraulischer Anbausatz, Abstütungen achsweise getrennt schalten</li> <li>Proportionale Bedienung der Abstütungen über Schieber im Joystick</li> <li>Taktgesteuerte elektrische Zentralschmieranlage mit Überwachungsfunktion für Oberwagen und Armausrüstung</li> <li>Fahrersitz Premium (Actimo Evolution)</li> </ul>	<ul style="list-style-type: none"> <li>Elektrische Kühlbox</li> <li>Radio mit USB und Bluetooth</li> <li>GPS/GSM Telemetriebox, zur Überwachung von Betriebsdaten, Verbrauch, Position</li> <li>Bio Öl</li> <li>Verbreiterte Achsen (Gesamtbreite 2750 mm)</li> <li>Verbreitertes Planierschild (2750 mm)</li> <li>Schnellläufer ..... 36 km/h</li> <li>Zusatzgegengewicht 1700 mm 4,9 Tonnen</li> <li>Zusatzgegengewicht 1700 mm 5,3 Tonnen</li> <li>Zusatzgegengewicht 1950 mm 4,9 Tonnen</li> </ul>
		<b>Weitere Zusatzausrüstung:</b> siehe Preisliste <b>Sonderlösungen:</b> auf Anfrage

## FÜLLMENGEN

Kraftstofftank .....190 Liter	Motoröl .....10 Liter	Hydrauliksysteminhalt.....251 Liter
Kühlsystem.....25 Liter	Hydrauliktankinhalt .....200 Liter	Ad Blue® .....10 Liter

## EINSATZGEWICHTE

	MONOBLOCKAUSLEGER 4,32 m (C53.3M)		VERSTELLAUSLEGER Grundarm 1,90 m (C53.41) Ausleger 3,10 m (C53.46)	
	Stiel 2,15 m (D53.2)	Stiel 2,65 m (D53.3)	Stiel 2,15 m (D53.2)	Stiel 2,65 m (D53.3)
Abstützplanierschild	16,8 - 18,1 t	17,0 - 18,3 t	17,2 - 18,5 t	17,4 - 18,7 t
APS / PRATZEN	17,6 - 18,9 t	17,8 - 19,1 t	18,0 - 19,3 t	18,2 - 19,5 t
Abstützpratzen 4-fach	17,8 - 19,1 t	18,0 - 19,3 t	18,2 - 19,5 t	18,4 - 19,7 t

Einsatzgewicht mit Fahrer, komplett befülltem Gerät sowie 1,0 Tonnen für Anbaugeräte

## ANBAUGERÄTE (AUSWAHL)

	Löffel F415	Löffel F418	Grabenlöffel G644
Inhalt SAE	0,67 m <sup>3</sup>	0,92 m <sup>3</sup>	0,56 m <sup>3</sup>
Schnittbreite	850 mm	1100 mm	2000 mm



# ARBEITSBEREICHE 160Wsr

Verstellausleger: Grundarm (C53.41) und Ausleger 3,10 m (C53.46)

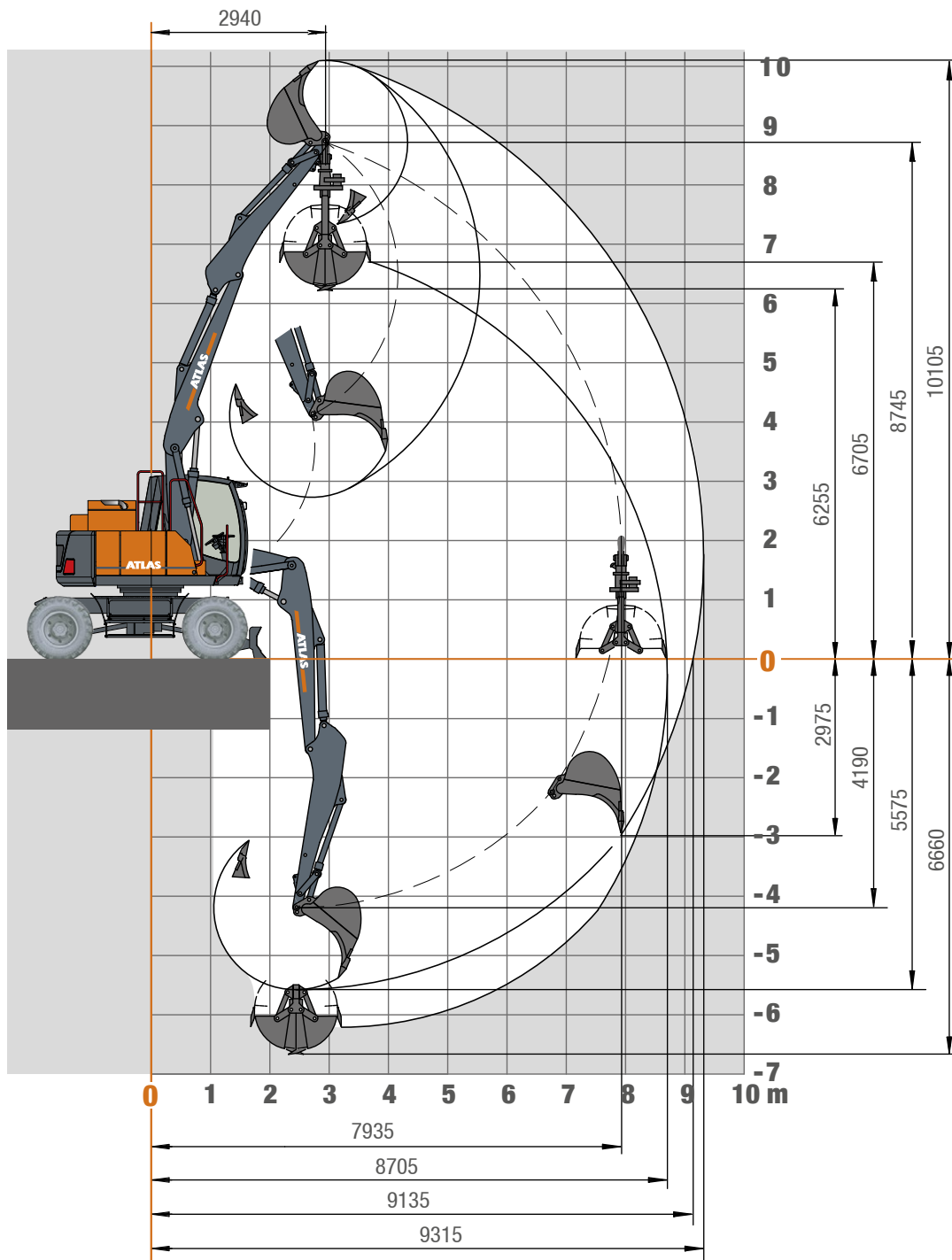

















STIELLÄNGEN	2,15 m (D53.2)		2,65 m (D53.3)	
	Löffel	Greifer	Löffel	Greifer
Max. Losbrechkraft	130 kN	-	130 kN	-
Max. Reißkraft	82 kN	-	72 kN	-
Greiferschließkraft	-	73 kN	-	73 kN
Dienstgewicht	16,5 t	16,8 t	16,6 t	16,9 t



















# TRAGLASTEN 160Wsr

## Traglasten Grundarm (C53.41) und Ausleger 3,10 m (C53.46) mit Stiel 2,15 m (D53.2). Schwenkradius 1575 mm

Höhe	Unterwagenart		2,5 m	3,0 m	3,5 m	4,0 m	4,5 m	5,0 m	5,5 m	6,0 m	6,5 m	7,0 m
+7,5 m	FRONT 	APS hinten abgeseckt APS vorne angehoben			5283	5010						
	QUER 	APS abgeseckt APS angehoben			5283	5010	4496*					
+6,0 m	FRONT 	APS hinten abgeseckt APS vorne angehoben				4698	4433	4226	4071			
	QUER 	APS abgeseckt APS angehoben				4698	4400*	3761*	3209*			
+4,5 m	FRONT 	APS hinten abgeseckt APS vorne angehoben		6419	5872	5266	4812	4458	4178	3951	3770	
	QUER 	APS abgeseckt APS angehoben		6419	5872	5109*	4308	3713*	3247*	2826*	2425*	
+3,0 m	FRONT 	APS hinten abgeseckt APS vorne angehoben		6920	6861	6331	5540	4964	4525	4176	3891	3646
	QUER 	APS abgeseckt APS angehoben		6920	5929*	4912*	4185	3632*	3201*	2821*	2429*	2106*
+1,5 m	FRONT 	APS hinten abgeseckt APS vorne angehoben	8934	8441	7814	6976	6049	5344	4795	4354	3985	3667
	QUER 	APS abgeseckt APS angehoben	8934	7318*	5827*	4833*	4128*	3602*	3176*	2730*	2360*	2059*
+0 m	FRONT 	APS hinten abgeseckt APS vorne angehoben	11629	9894	8252	7002	6082	5377	4820	4373	4027	3562
	QUER 	APS abgeseckt APS angehoben	11629	9894	8252	7002	5956*	5151	4551*	3992*	3491*	3101*
-1,5 m	FRONT 	APS hinten abgeseckt APS vorne angehoben	13065	10260	8436	7163	6237	5562	4921	4226	3252	
	QUER 	APS abgeseckt APS angehoben	9503*	6989*	5520*	4554*	3859*	3268*	2819*	2473*	2202*	
-3,0 m	FRONT 	APS hinten abgeseckt APS vorne angehoben	12805	9966	8000	6481	5177	3899				
	QUER 	APS abgeseckt APS angehoben	9646*	6997*	5450*	4435*	3723*	3204*				

## Traglasten Grundarm (C53.41) und Ausleger 3,10 m (C53.46) mit Stiel 2,65 m (D53.3). Schwenkradius 1575 mm

Höhe	Unterwagenart		2,5 m	3,0 m	3,5 m	4,0 m	4,5 m	5,0 m	5,5 m	6,0 m	6,5 m	7,0 m	7,5 m
+7,5 m	FRONT 	APS hinten abgeseckt APS vorne angehoben				4404	4243	3919					
	QUER 	APS abgeseckt APS angehoben				4404	4243	3704*					
+6,0 m	FRONT 	APS hinten abgeseckt APS vorne angehoben					4044	3878	3743	3638	3197		
	QUER 	APS abgeseckt APS angehoben					4044	3804*	3297*	2848*	2431*		
+4,5 m	FRONT 	APS hinten abgeseckt APS vorne angehoben			4592	4804	4443	4152	3915	3719	3555	3420	
	QUER 	APS abgeseckt APS angehoben			4592	4804	4343*	3732*	3257	2877*	2523*	2178*	
+3,0 m	FRONT 	APS hinten abgeseckt APS vorne angehoben		6795	6863	5893	5210	4702	4309	3995	3736	3517	3323
	QUER 	APS abgeseckt APS angehoben		6795	5974*	4930*	4187*	3622*	3185*	2838*	2517*	2181*	1993*
+1,5 m	FRONT 	APS hinten abgeseckt APS vorne angehoben	8644	8256	7772	6788	5874	5194	4669	4250	3906	3610	3343
	QUER 	APS abgeseckt APS angehoben	8644	7257*	5781*	4791*	4087*	3559*	3147*	2822*	2438*	2118*	1855*
+0 m	FRONT 	APS hinten abgeseckt APS vorne angehoben	10762	9490	8120	6897	5995	5299	4747	4298	3928	3637	3262
	QUER 	APS abgeseckt APS angehoben	10762	9490	8120	6897	5874*	5075*	4464	3996	3550*	3132*	2796*
-1,5 m	FRONT 	APS hinten abgeseckt APS vorne angehoben	12781	10052	8262	7009	6087	5384	4855	4411	3894	3129	
	QUER 	APS abgeseckt APS angehoben	9473*	6974*	5511*	4545*	3856*	3337*	2858*	2485*	2193*	1961*	
-3,0 m	FRONT 	APS hinten abgeseckt APS vorne angehoben	13206	10449	8593	7174	6041	5041	4033				
	QUER 	APS abgeseckt APS angehoben	9475*	6945*	5452*	4427*	3704*	3168*	2759*				

Die angegebenen max. Ladekapazitäten in Kilogramm (kg) beinhalten eine Standsicherheit von 25% oder sind berechnet bei 87% der hydraulischen Hebekraft, gemäß ISO10567. Diese Werte sind gültig an der Armspitze (ohne Löffelkipppylinder, Umlenkgestänge) bei optimaler Stellung des entsprechenden Armsystems und mit Druckzuschaltung. Gewichte angebaute Lastaufnahmemittel (Greifer, Magnet, Lasthaken etc.) sind von den Traglastwerten abzuziehen. \*Begrenzt durch Standsicherheit Wert.



# ARBEITSBEREICHE 160Wsr

Verstellausleger: Grundarm (C53.41) und Ausleger 3,60 m (C53.461)

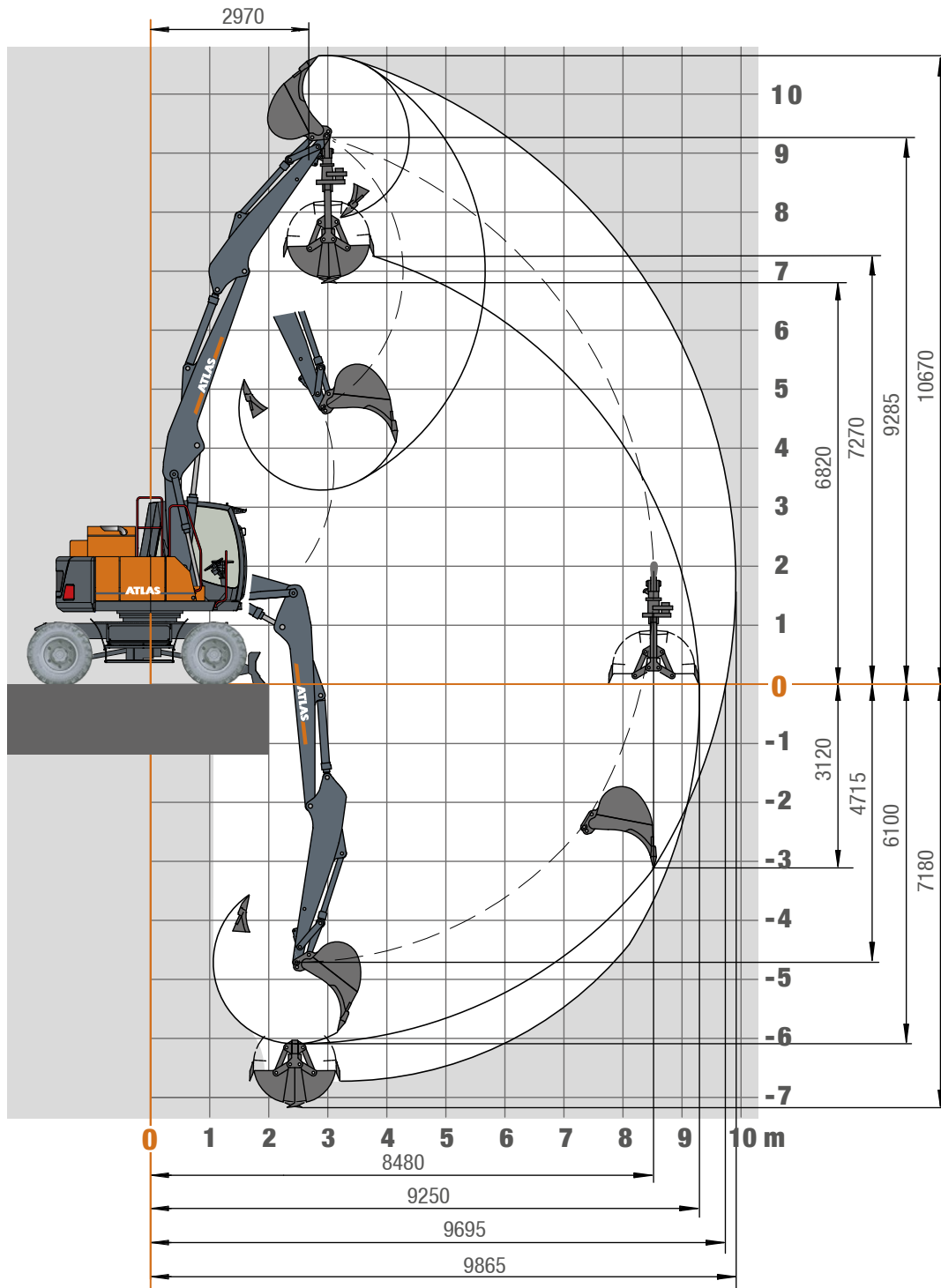

















STIELLÄNGEN	2,15 m (D53.2)		2,65 m (D53.3)	
	Löffel	Greifer	Löffel	Greifer
Max. Losbrechkraft	130 kN	-	130 kN	-
Max. Reißkraft	82 kN	-	72 kN	-
Greiferschließkraft	-	73 kN	-	73 kN
Dienstgewicht	18,9 t	19,2 t	19 t	19,3 t

























# TRAGLASTEN 160Wsr

## Traglasten Grundarm (C53.41) und Ausleger 3,10 m (C53.46) mit Stiel 2,65 m (D53.3). Schwenkradius 1700 mm

Höhe	Unterwagenart		2,5 m	3,0 m	3,5 m	4,0 m	4,5 m	5,0 m	5,5 m	6,0 m	6,5 m	7,0 m	7,5 m
+7,5 m	FRONT 	APS hinten abgesenkt				4404	4243	3919					
	QUER 	APS vorne angehoben				4404	4243	3919					
+6,0 m	FRONT 	APS abgesenkt				4404	4243	3919					
	QUER 	APS angehoben				4404	4243	3919					
+4,5 m	FRONT 	APS hinten abgesenkt			4592	4804	4443	4152	3915	3719	3555	3420	
	QUER 	APS vorne angehoben			4592	4804	4443	4152	3915	3719	3555	3420	
+3,0 m	FRONT 	APS abgesenkt			4592	4804	4443	4152	3915	-3510*	-3073*		
	QUER 	APS angehoben			4592	4804	4443	-4006*	-3507*	3106	-2757*	-2396*	
+1,5 m	FRONT 	APS hinten abgesenkt	8644	8256	7772	6788	5874	5194	4669	4250	3906	3610	3343
	QUER 	APS vorne angehoben	8644	8256	7772	6788	5874	5194	4669	4250	3896	-3541*	-3218*
+0 m	FRONT 	APS abgesenkt	8644	8256	-7077*	-5841*	-4974*	-4319*	-3815*	-3413*	-3077*	-2701*	-2388*
	QUER 	APS angehoben	8644	7712	-6168*	-5125*	-4381*	3818	-3385*	-3044*	-2674*	-2337*	-2059*
-1,5 m	FRONT 	APS hinten abgesenkt	10762	9490	8120	6897	5995	5299	4747	4298	3928	3637	3262
	QUER 	APS vorne angehoben	10762	9490	8120	6897	5995	5299	4747	-4294*	-3898	-3523*	-3159*
-3,0 m	FRONT 	APS abgesenkt	10762	8980	-7084*	5845	4976	-4335*	-3857*	-3372*	-2947*	-2602*	-2326*
	QUER 	APS angehoben	10383	7749	-6182*	-5141*	-4400*	-3808*	-3334*	-2916*	-2543*	-2241*	-1999*

## Traglasten Grundarm (C53.41) und Ausleger 3,60 m (C53.461) mit Stiel 2,65 m (D53.3). Schwenkradius 1700 mm

Höhe	Unterwagenart		2,5 m	3,0 m	3,5 m	4,0 m	4,5 m	5,0 m	5,5 m	6,0 m	6,5 m	7,0 m	7,5 m	8,0 m
+9,0 m	FRONT 	APS hinten abgesenkt			5078									
	QUER 	APS vorne angehoben			5078									
+7,5 m	FRONT 	APS abgesenkt			5078									
	QUER 	APS angehoben			5078									
+6,0 m	FRONT 	APS hinten abgesenkt					3919	3744	3617					
	QUER 	APS vorne angehoben					3919	3744	3617					
+4,5 m	FRONT 	APS abgesenkt					3919	3744	3617					
	QUER 	APS angehoben					3919	3744	3488*					
+3,0 m	FRONT 	APS hinten abgesenkt					3962	3733	3545	3389	3261	3166		
	QUER 	APS vorne angehoben					3962	3733	3545	3389	3261	3166		
+1,5 m	FRONT 	APS abgesenkt					3962	3733	3545	3389	3091*	2712*		
	QUER 	APS angehoben					3962	3733	3501*	3079*	2720*	2344*		
-1,5 m	FRONT 	APS hinten abgesenkt	5071	5313	4908	4443	4080	3790	3553	3355	3189	3048		
	QUER 	APS vorne angehoben	5071	5313	4908	4443	4080	3790	3553	3355	3189	3048		
-3,0 m	FRONT 	APS abgesenkt	5071	5313	4908	4443	4080	3790	3420*	3053*	2748*	2435*		
	QUER 	APS angehoben	5071	5313	4908	4443	3906*	3414*	3021*	2702*	2423*	2101*		
+9,0 m	FRONT 	APS hinten abgesenkt	11869	9626	7887	6673	5781	5101	4568	4147	3837	3461	2895	
	QUER 	APS vorne angehoben	11869	9626	7887	6673	5781	5101	4568	4147	3820*	3385*	2895	
+7,5 m	FRONT 	APS abgesenkt	11869	8810*	6891*	5652*	4782*	4134*	3631*	3172*	2778*	2457*	2207*	
	QUER 	APS angehoben	9762*	7242*	5754*	4767*	4061*	3528*	3109*	2716*	2374*	2095*	1878*	
+6,0 m	FRONT 	APS hinten abgesenkt	12777	10051	8274	7044	6130	5330	4600	3857	2961			
	QUER 	APS vorne angehoben	12777	10051	8274	7044	6130	5330	4600	3857	2961			
+4,5 m	FRONT 	APS abgesenkt	12224*	8783*	6846*	5606*	4715*	4003*	3460*	3038*	2705*			
	QUER	APS angehoben	9779*	7217*	5712*	4724*	3997*	3401*	2944*	2585*	2303*			

Die angegebenen max. Ladekapazitäten in Kilogramm (kg) beinhalten eine Standsicherheit von 25% oder sind berechnet bei 87% der hydraulischen Hebekraft, gemäß ISO10567. Diese Werte sind gültig an der Armspitze (ohne Löffelkippzylinder, Umlenkgestänge) bei optimaler Stellung des entsprechenden Armsystems und mit Druckzuschaltung. Gewichte angebaute Lastaufnahmemittel (Greifer, Magnet, Lasthaken etc.) sind von den Traglastwerten abzuziehen. \*Begrenzt durch Standsicherheit Wert.



# ABMESSUNGEN 160Wsr

## 160Wsr Transportstellung

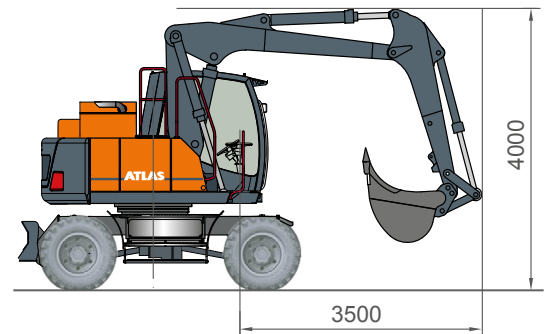
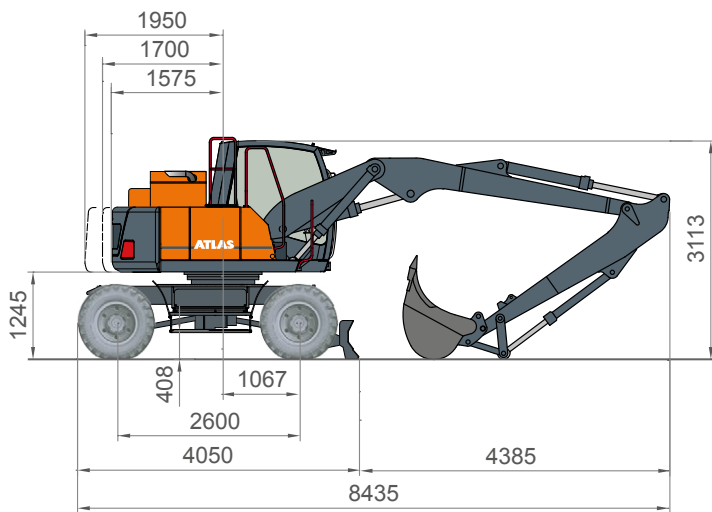
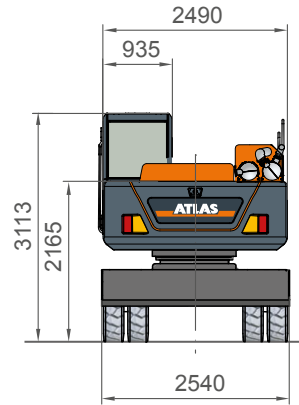
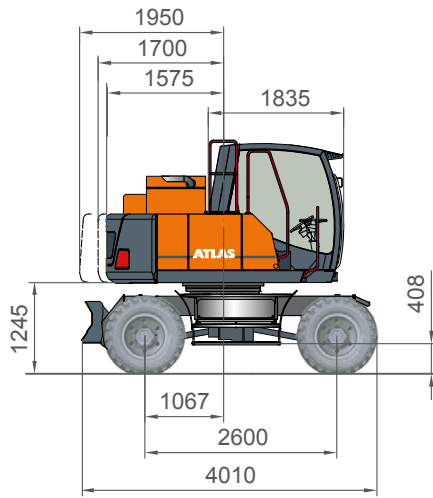

A41.2, C53.41, C53.461, D53.3, F53.1, F412

A41.2, C53.41, C53.46, D53.2, F53.1, F415

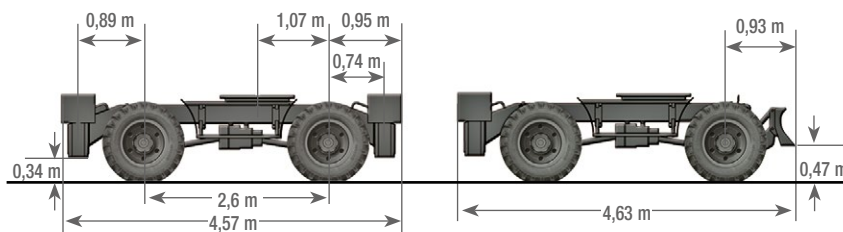



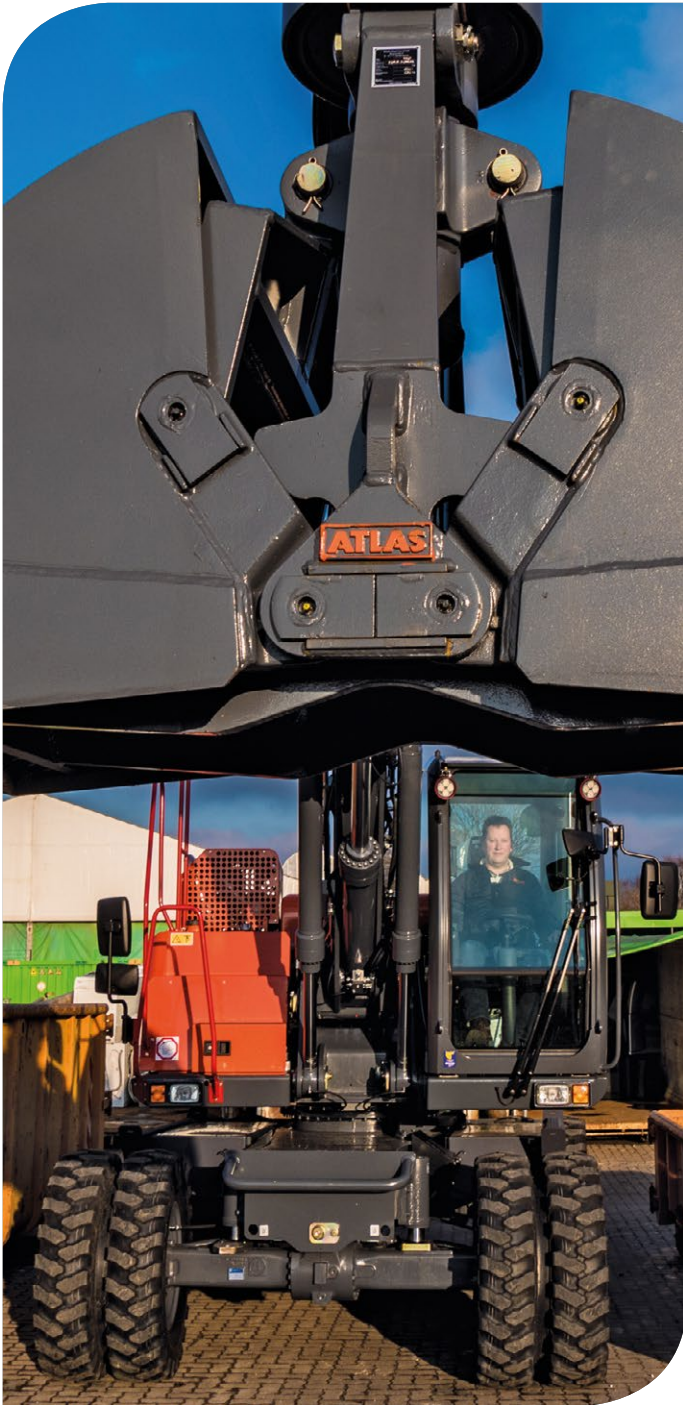

160Wsr-DE (1) Gültig ab: 07/2022. Produktbeschreibungen und Preise können jederzeit und ohne Verpflichtung zur Ankündigung geändert werden. Die in diesem Dokument enthaltenen Fotos und/oder Zeichnungen dienen rein anschaulichen Zwecken. Anweisungen zur ordnungsgemäßen Verwendung dieser Ausrüstung entnehmen Sie bitte dem zugehörigen Betriebshandbuch. Nichtbefolgung des Betriebshandbuchs bei der Verwendung unserer Produkte oder anderweitig fahrlässiges Verhalten kann zu schwerwiegenden Verletzungen oder Tod führen. Für dieses Produkt wird ausschließlich die entsprechende, schriftlich niedergelegte Standardgarantie gewährt. Atlas leistet keinerlei darüber hinaus gehende Garantie, weder ausdrücklich noch stillschweigend. Die Bezeichnungen der aufgeführten Produkte und Leistungen sind gegebenenfalls Marken, Servicemarken oder Handelsnamen der Atlas Corporation und/oder ihrer Tochtergesellschaften. Alle Rechte vorbehalten. "ATLAS" ist eine eingetragene Marke der Atlas GmbH. Copyright © 2022 Atlas GmbH.

Bestell-Nr. 6188646



### WERK GANDERKESEE

Atlas GmbH  
Atlasstraße 6  
D-27777 Ganderkesee,  
Germany

Tel.: +49 (0) 4222 954 0  
Fax: +49 (0) 4222 954 220  
E-mail: [info@atlasgmbh.com](mailto:info@atlasgmbh.com)  
[www.atlasgmbh.com](http://www.atlasgmbh.com)



### WERK VECHTA

Atlas GmbH  
Theodor-Heuss-Str. 3  
D-49377 Vechta  
Germany

T: +49 (0) 4441 954 0  
F: +49 (0) 4441 954 299  
E-mail: [info@atlasgmbh.com](mailto:info@atlasgmbh.com)  
[www.atlasgmbh.com](http://www.atlasgmbh.com)



### WERK DELMENHORST

Atlas GmbH  
Stedinger Straße 324  
D-27751 Delmenhorst  
Germany

T: +49 (0) 4221 49 10  
F: +49 (0) 4221 49 14 43  
E-mail: [info@atlasgmbh.com](mailto:info@atlasgmbh.com)  
[www.atlasgmbh.com](http://www.atlasgmbh.com)

### ATLAS CRANES UK LTD NATIONAL SALES & SERVICE FACILITY

Wharfedale Road,  
Euroway Trading Est.  
Bradford, England BD4 6SL  
United Kingdom

T: +44 8444 99 66 88  
F: +44 1274 65 37 85  
E-mail: [atlasuk@atlasgmbh.com](mailto:atlasuk@atlasgmbh.com)  
[www.atlas-cranes.co.uk](http://www.atlas-cranes.co.uk)  
[www.atlasgmbh.com](http://www.atlasgmbh.com)



**ATLAS**  
SINCE 1919

